



angel



ant



apple



acorn

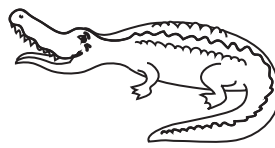

alligator

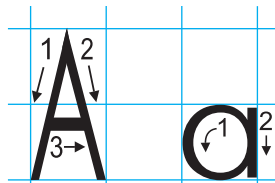

[ei]

A A

a a

A a A a

A A

a a

Розмалюй літери.

A a A a A a A a A a

Знайди і розмалюй літери A, a.

A	M	A	C	V	a	A	a	A	A
a	v	a	a	v	A	C	v	a	C

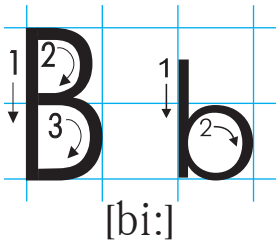

ball



butterfly



banana



bird



bear

B B

b b

B b

b a a

a b a b

Допоможи ведмедіку
знайти м'яч.

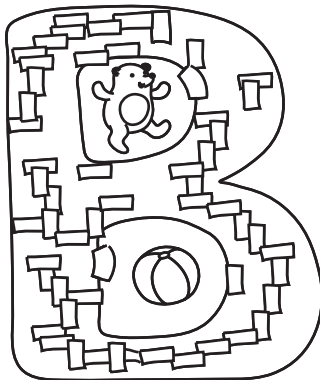

З'єднай крапки.

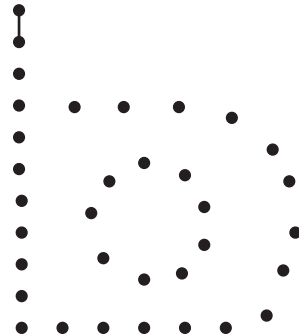

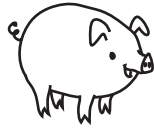
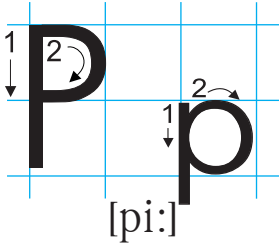

pig



pencil



penguin



plum

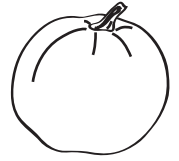

pumpkin

P P

p p

P p

poem

pea

Обведи букву **p** у словах.

plum

pop

pool

pen

З'єднай крапки і розмалюй.

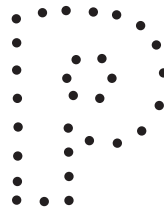
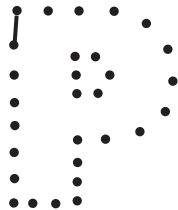



queen



quill

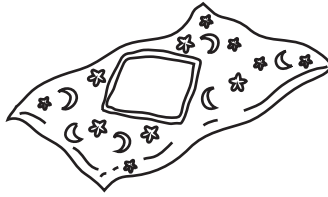

quilt



quince

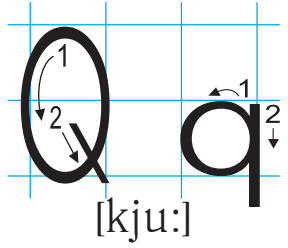

Q Q

q q

Q q

QA

QC

З'єднай за зразком.

C	p	A	e	L	n
D	c	E	i	M	j
Q	d	I	k	J	I
P	q	K	a	N	m

З'єднай крапки в алфавітному порядку.

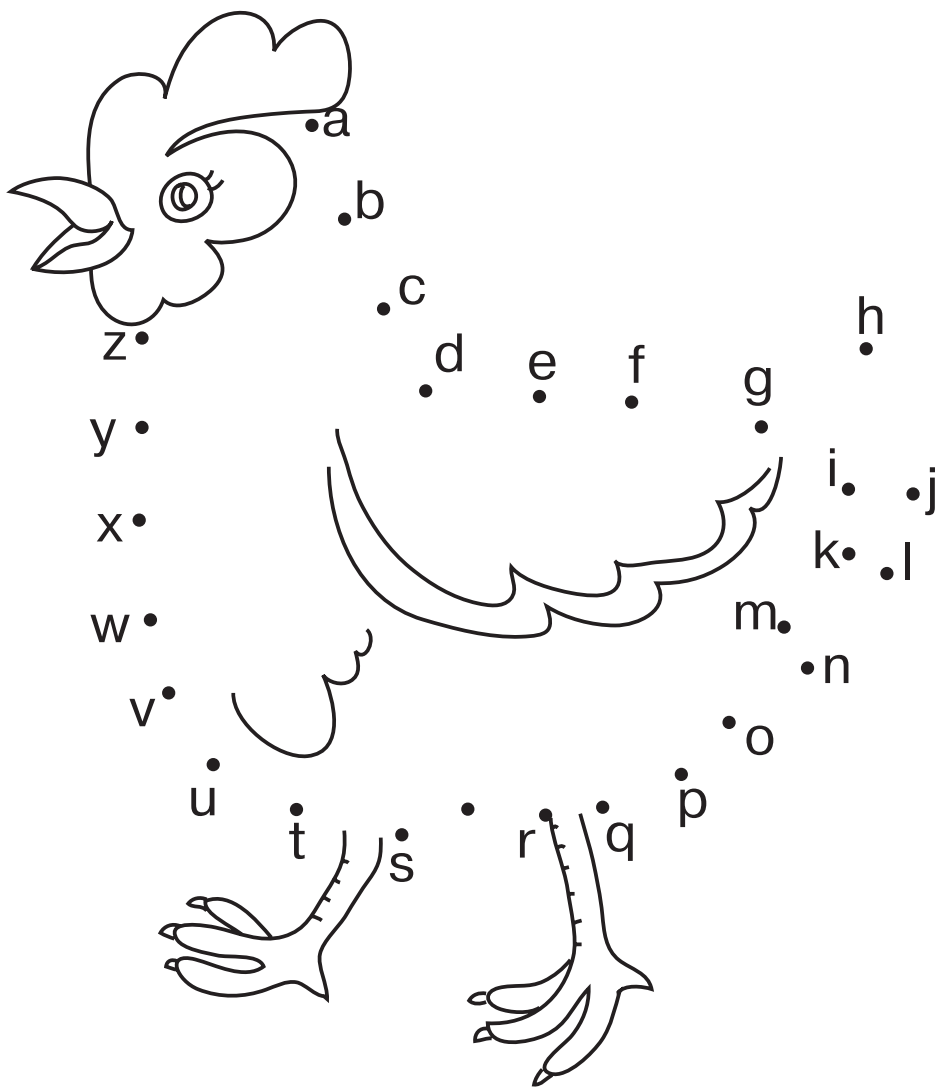

З'єднай крапки в алфавітному порядку.

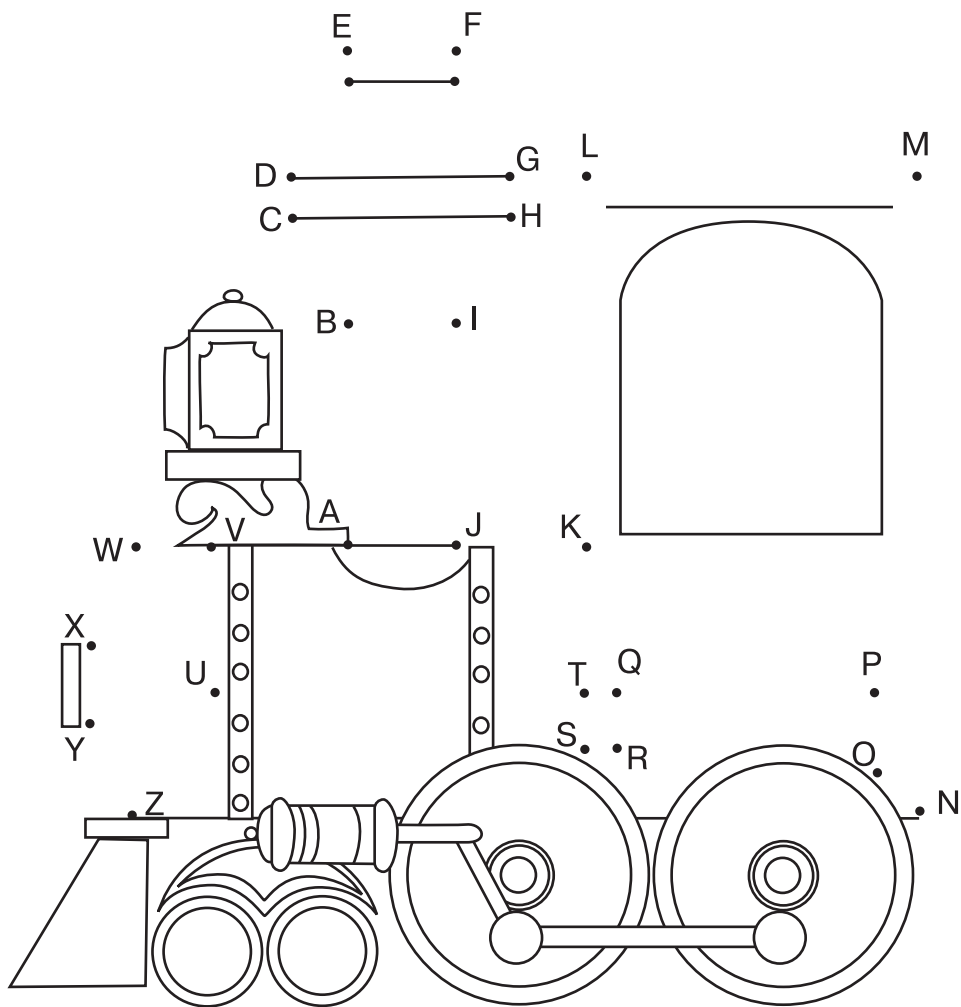

ББК 74.262.85
УДК 37.015.2

Будна Т.Б.

Б 99 Англійська мова : прописи : 1 кл. / Т.Б. Будна. — Тернопіль :
Навчальна книга – Богдан, 2012. — 32 с.

ISBN 978-966-10-2962-9

Прописи укладені відповідно до чинної програми з англійської мови МОНмолодьспорту України та нового підручника Карп'юк О.Д. (Англійська мова: підручник для 1 класу загальн. навч. закладів. — Тернопіль: Видавництво «Астон», 2012).

У виданні подано зразки написання великих та малих літер англійської абетки та показано послідовність їх накреслення.

Цікаві та захоплюючі завдання, розроблені відповідно до вікових особливостей першокласників, сприятимуть виробленню навичок письма, кращому засвоєнню графічної структури літер, допоможуть збагатити словниковий запас дитини.

Для учнів першого класу та усіх, хто бажає навчитися писати англійською мовою правильно.

ББК 74.262.85
УДК 37.015.2

*Охороняється законом про авторське право.
Жодна частина цього видання не може бути відтворена
в будь-якому вигляді без дозволу автора чи видавництва.*

Навчальне видання

БУДНА Тетяна Богданівна

Англійська мова

Прописи

1 клас

Головний редактор *Богдан Будний*

Редактор *Ольга Радчук*

Обкладинка *Олега Кіналя*

Комп'ютерна верстка *Тетяни Золоєдової, Олени Захарійчук*

Підписано до друку 17.07.2012. Формат 70х84/16. Папір офсетний.

Гарнітура Times. Умовн. друк. арк. 9,30. Умовн. фарбо-відб. 9,30.

Видавництво «Навчальна книга – Богдан»

Свідоцтво про внесення до Державного реєстру видавців

ДК №370 від 21.03.2001р.

Навчальна книга – Богдан, просп. С. Бандери, 34а, м. Тернопіль, 46002

Навчальна книга – Богдан, а/с 529, м. Тернопіль, 46008

тел./факс (0352)52-06-07; 52-19-66; 52-05-48

office@bohdan-books.com

www.bohdan-books.com

ISBN 978-966-10-2962-9



9 789661 029629

© Навчальна книга — Богдан, 2012